

## Chương 1

# TỔNG QUAN VỀ MÔN HỌC PHÂN TÍCH CHI TIÊU CÔNG

[cuuduongthancong.com](http://cuuduongthancong.com)





# MỤC TIÊU CỦA MÔN HỌC

I. Lý thuyết về hiệu quả chi tiêu công;

[cuuduongthancong.com](http://cuuduongthancong.com)

II. Kiến thức và khung khổ phân tích chi tiêu công vĩ mô

[cuuduongthancong.com](http://cuuduongthancong.com)

III Kiến thức và khung khổ phân tích chi tiêu công trong một số lĩnh vực cụ thể





# KHÁI QUÁT NỘI DUNG MÔN HỌC

Môn Phân tích Chi tiêu Công trang bị cho người học các kiến thức căn bản để đánh giá tính kinh tế của các hoạt động chi tiêu công với tư cách là chức năng quan trọng của nhà nước nhằm sửa chữa các thất bại thị trường, cải thiện hiệu quả của nền kinh tế và thực hiện các mục tiêu công cộng khác trên quan điểm con người làm nhân tố trung tâm. Môn học triển khai các nguyên lý về chi tiêu công đã bước đầu giới thiệu ở môn kinh tế công cộng, tiếp tục đi sâu phân tích tác động vĩ mô của chi tiêu công nói chung thông qua ảnh hưởng về: quy mô chi tiêu công, thuế, nợ công và lạm phát. Môn học cũng đi sâu phân tích hiệu quả kinh tế - xã hội trong các chương trình chi tiêu công cơ bản như: kết cấu hạ tầng, giáo dục, y tế, trợ cấp và chính sách xã hội.



# NỘI DUNG CHƯƠNG 1

## I. CHI TIÊU CÔNG VÀ QUY TRÌNH NGÂN SÁCH

[cuuduongthancong.com](http://cuuduongthancong.com)

## II. NHỮNG VẤN ĐỀ CƠ BẢN TRONG CHI TIÊU CÔNG

[cuuduongthancong.com](http://cuuduongthancong.com)

## III PHƯƠNG PHÁP LUẬN TRONG PHÂN TÍCH CHI TIÊU CÔNG





# I. CHI TIÊU CÔNG VÀ QUY TRÌNH NGÂN SÁCH

## I.1. Chính phủ trong nền kinh tế thị trường

- **Khi nào xuất hiện Chính phủ?**
- **Chính phủ là gì?**
- **Vai trò của Chính phủ trong nền kinh tế thị trường**
- **Chức năng của Chính phủ**

## I.2 Ngân sách nhà nước và quy trình NSNN

- **Khái niệm**
- **Hệ thống NSNN**
- **Quy trình NSNN**





# I.1 Chính phủ trong nền kinh tế thị trường

## 1. Khái niệm và đặc điểm của Chính phủ

\* **Khái niệm:** Chính phủ là một tổ chức được thiết lập để thực thi những quyền lực nhất định, điều tiết hành vi của các cá nhân sống trong xã hội nhằm phục vụ cho lợi ích chung của xã hội đó và tài trợ cho việc cung cấp những hàng hoá, dịch vụ thiết yếu mà xã hội đó có nhu cầu.

\* **Đặc điểm:**

- Chính phủ được thành lập thông qua bầu cử
- Chính phủ được giao một số quyền hạn nhất định có tính cưỡng chế hoặc bắt buộc mà các tổ chức tư nhân không có





# I.1 Chính phủ trong nền kinh tế thị trường

## 2. Quan điểm của các nhà kinh tế học về vai trò của Chính phủ

- \* **Trường phái trọng thương:** Nhà nước có vai trò kinh tế, điều tiết hoạt động kinh tế của một quốc gia.
  - + Nhà nước thông qua cơ chế thuế suất để điều tiết hoạt động xuất nhập khẩu
  - + Nhà nước thông qua cơ chế pháp luật để ngăn chặn sự thất thoát vàng bạc ra nước ngoài.
  - + Nhà nước khuyến khích những người thợ lành nghề từ nước ngoài nhập cư vào trong nước và tìm cách ngăn cấm những người thợ lành nghề trong nước xuất cư ra nước ngoài.
  - + Nhà nước khuyến khích thành lập các công ty độc quyền xuất nhập khẩu hàng hóa.
  - + Nhà nước khuyến khích cả độc quyền về lĩnh vực vận chuyển hàng hóa xuất nhập khẩu.
  - + Nhà nước khuyến khích tìm kiếm những vùng đất mới ở nước ngoài





# I.1 Chính phủ trong nền kinh tế thị trường

## 2. Quan điểm của các nhà kinh tế học về vai trò của Chính phủ

### \* *Trường phái trọng nông:*

- + Nhà nước không can thiệp vào nền kinh tế mà để nền kinh tế tự hoạt động. Nhà nước chỉ có vai trò tối thiểu như: quản lí, quốc phòng..
- + Đưa ra ý niệm về trật tự tự nhiên ngụ ý chỉ dưới những điều kiện tự nhiên con người mới được thỏa mãn và tối đa hóa hạnh phúc của mình thì có thể giải quyết hết các vấn đề kinh tế.

cuu duong than cong. com





# I.1 Chính phủ trong nền kinh tế thị trường

## 2. Quan điểm của các nhà kinh tế học về vai trò của Chính phủ

\* *Trường phái kinh tế học Cổ điển*: Adam Smith (1776)

+ Theo Adam Smith, con người luôn luôn chịu sự chi phối của 2 trật tự đó là: Trật tự tự nhiên và trật tự kinh tế. Hai trật tự này được điều hành bởi bàn tay vô hình của đức chúa trời, vì thế nhà nước không cần can thiệp vào.

+ Cho rằng nền kinh tế luôn luôn đạt đến trạng thái toàn dụng, mọi yếu tố tài nguyên đều được sử dụng. Họ tin rằng nền kinh tế tự điều chỉnh đến trạng thái toàn dụng không cần sự can thiệp của nhà nước.





# I.1 Chính phủ trong nền kinh tế thị trường

## 2. Quan điểm của các nhà kinh tế học về vai trò của Chính phủ

### \* *Học thuyết Marx Lênin*

- Chính phủ làm thay thị trường bằng việc tự quyết định sản xuất cái gì? và tự phân phối cho người dân

### \* *Trường phái Keynes:*

- + Keynes bác bỏ quan điểm của trường phái cổ điển cho rằng thị trường có khả năng tự cân bằng và điều chỉnh
- + Keynes chủ trương Chính phủ có vai trò rất quan trọng trong việc tăng trưởng kinh tế thông qua chi tiêu công và ngân sách. Chi tiêu của Chính phủ làm tăng tổng cầu

### \* \* *Một số lý thuyết hiện đại*

- Kinh tế hỗn hợp: kết hợp giữa nhà nước và thị trường





# I.1 Chính phủ trong nền kinh tế thị trường

## 3. Chính phủ trong vòng tuần hoàn kinh tế

\* *Chính phủ trong nền kinh tế đóng*

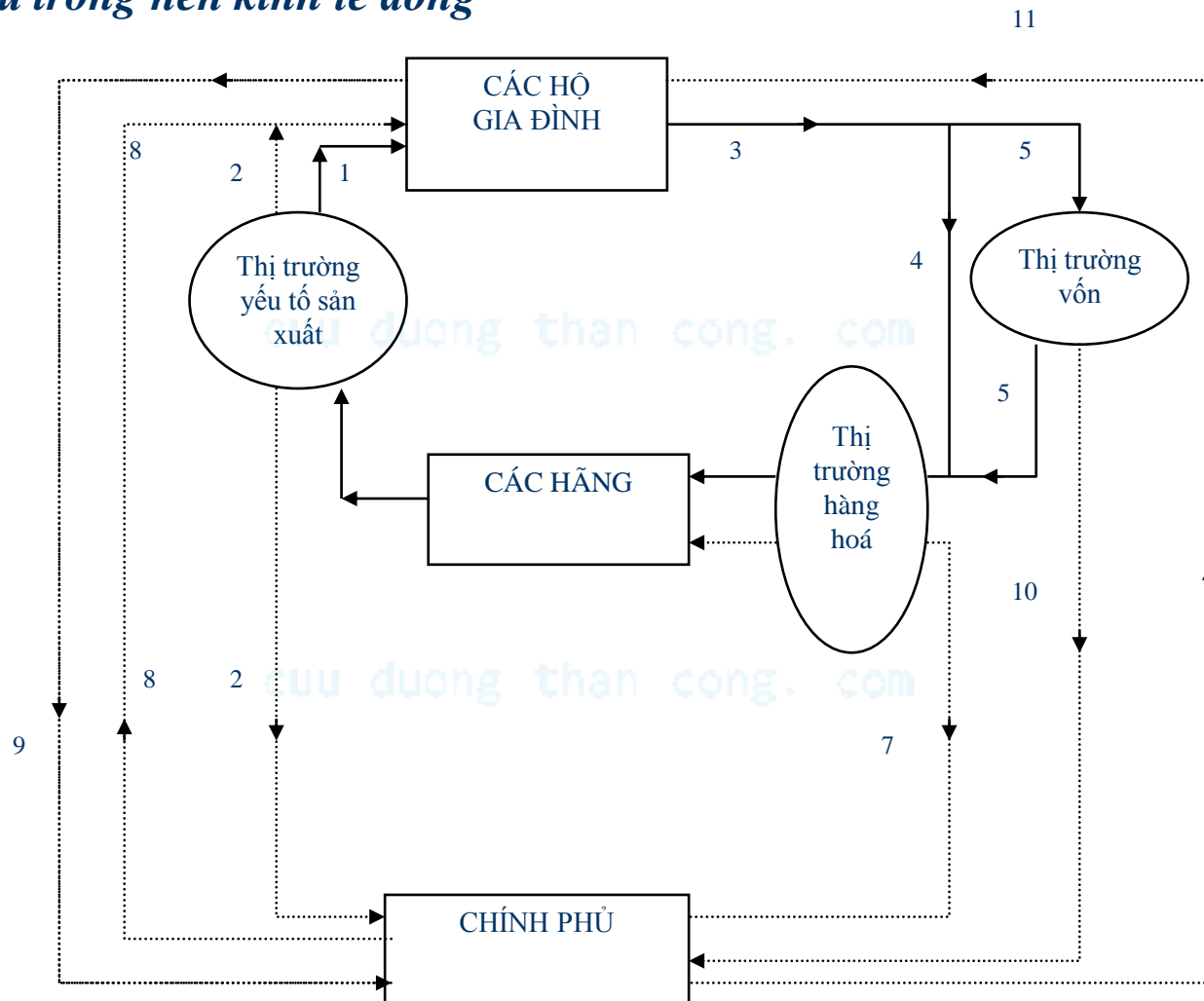



# I.1 Chính phủ trong nền kinh tế thị trường

## \* Chính phủ trong nền kinh tế mở

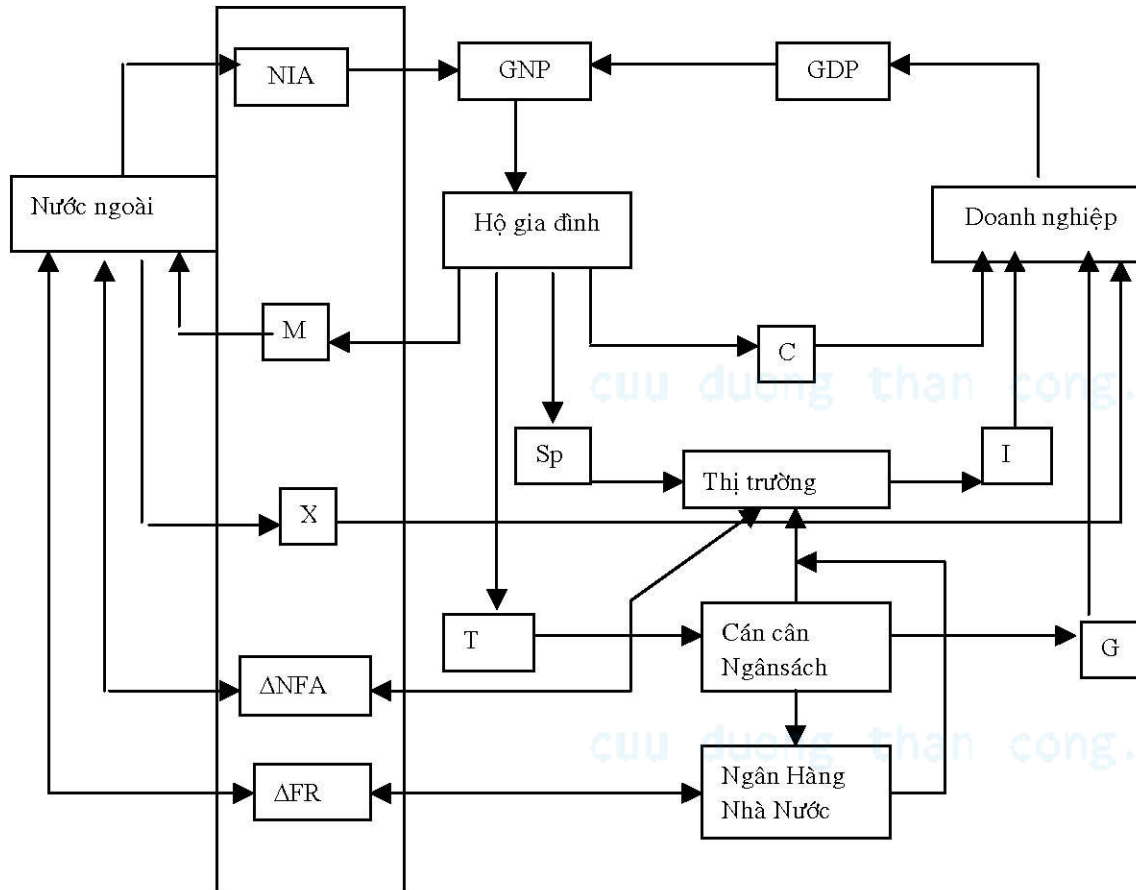

- C: là chi tiêu tiêu dùng của khu vực tư nhân

$$\text{GDP} = C + I + G + X - M$$
$$\text{GNP} = C + I + G + X - M + \text{NIA}$$

- ❖ C: là chi tiêu tiêu dùng của khu vực tư nhân bên ngoài
- ❖ Sp: là tiết kiệm của khu vực tư nhân
- ❖ I: đầu tư gộp của nền kinh tế
- ❖ T: nguồn thu chính phủ từ thuế
- ❖ G: chi tiêu tiêu dùng của chính phủ
- ❖ X: xuất khẩu của nền kinh tế
- ❖ M: nhập khẩu của nền kinh tế
- ❖ ΔNFA: đầu tư ròng nước ngoài (bao gồm đầu tư trực tiếp, đầu tư gián tiếp và tín dụng)
- ❖ NIA: thu nhập yếu tố ròng bên ngoài
- ❖ ΔFR: thay đổi trong dự trữ ngoại tệ



# I.1 Chính phủ trong nền kinh tế thị trường

## 4. Cơ sở khách quan cho việc can thiệp của Chính phủ vào nền kinh tế

- *Thất bại thị trường - cơ sở để Chính phủ can thiệp vào nền kinh tế*

- + Thị trường chưa đạt hiệu quả Pareto

- + Độc quyền thị trường

- + Ngoại ứng.

- + Hàng hoá công cộng

- + Thông tin không hoàn hảo.

- + Bất ổn định kinh tế

- *Những cơ sở khác cho sự can thiệp của Chính phủ vào nền kinh tế*

- + Phân phối lại thu nhập và cơ hội kinh tế cho mọi người

- + Hàng hoá khuyến dụng





# I.1 Chính phủ trong nền kinh tế thị trường

## 5. Chức năng của Chính phủ

- Phân bổ nguồn lực
- Phân phối lại thu nhập
- Ổn định kinh tế vĩ mô
- Đại diện cho quốc gia trên trường quốc tế

## 6. Những thất bại của Chính phủ khi can thiệp

- Thiếu thông tin
- Thiếu khả năng kiểm soát phản ứng của cá nhân
- Thiếu khả năng kiểm soát bộ máy hành chính quan liêu
- Hạn chế do các quá trình chính trị gây ra





## I.2 NSNN và quy trình NSNN

### 1. Khái niệm NSNN

- ❖ NSNN là toàn bộ các khoản thu chi của Nhà nước trong dự toán đã được cơ quan nhà nước có thẩm quyền quyết định và được thực hiện trong một năm để đảm bảo thực hiện các chức năng và nhiệm vụ của nhà nước.
- ❖ Ngân sách nhà nước là tài liệu phản ánh các khoản thu-chi bằng tiền của nhà nước





## I.2 NSNN và quy trình NSNN

### 2. Vai trò NSNN

- Ngân sách nhà nước - công cụ huy động nguồn tài chính để đảm bảo các nhu cầu chi tiêu của nhà nước.
  - Ngân sách nhà nước - công cụ điều tiết vĩ mô nền kinh tế - xã hội của nhà nước.
- + Về mặt kinh tế:
- + Về mặt xã hội
- + Về mặt thị trường





## I.2 NSNN và quy trình NSNN

### 2. Đặc điểm của NSNN

- **Thứ nhất:** Tạo lập và sử dụng NSNN gắn liền quyền lực với việc thực hiện các chức năng của NN
- **Thứ hai:** NSNN luôn gắn chặt với NN chứa đựng lợi ích chung và công, hoạt động thu chi NSNN là thể hiện các mặt KT-XH của NN
- **Thứ ba:** Cũng như các quỹ tiền tệ khác NSNN cũng có đặc điểm riêng của một quỹ tiền tệ, nó tập chung lớn nhất của NN là nguồn tài chính nên NSNN là giá trị thặng dư của xã hội do đó nó mang đặc điểm khác biệt.
- **Thứ tư:** Hoạt động thu cho của NSNN được thể hiện theo nguyên tắc không hoàn lại trực tiếp đối với người có thu nhập cao nhằm mục đích rút ngắn khoảng thời gian giữa người giàu và nghèo để công bằng xã hội,





## I.2 NSNN và quy trình NSNN

### 3. Hệ thống tổ chức NSNN gồm 4 cấp:

- NS trung ương
- NS tỉnh, thành phố trực thuộc trung ương
- NS huyện, thành phố trực thuộc tỉnh
- NS xã, phường

cuu duong than cong. com





# I.2 NSNN và quy trình NSNN

## 3. Tổ chức hệ thống NSNN

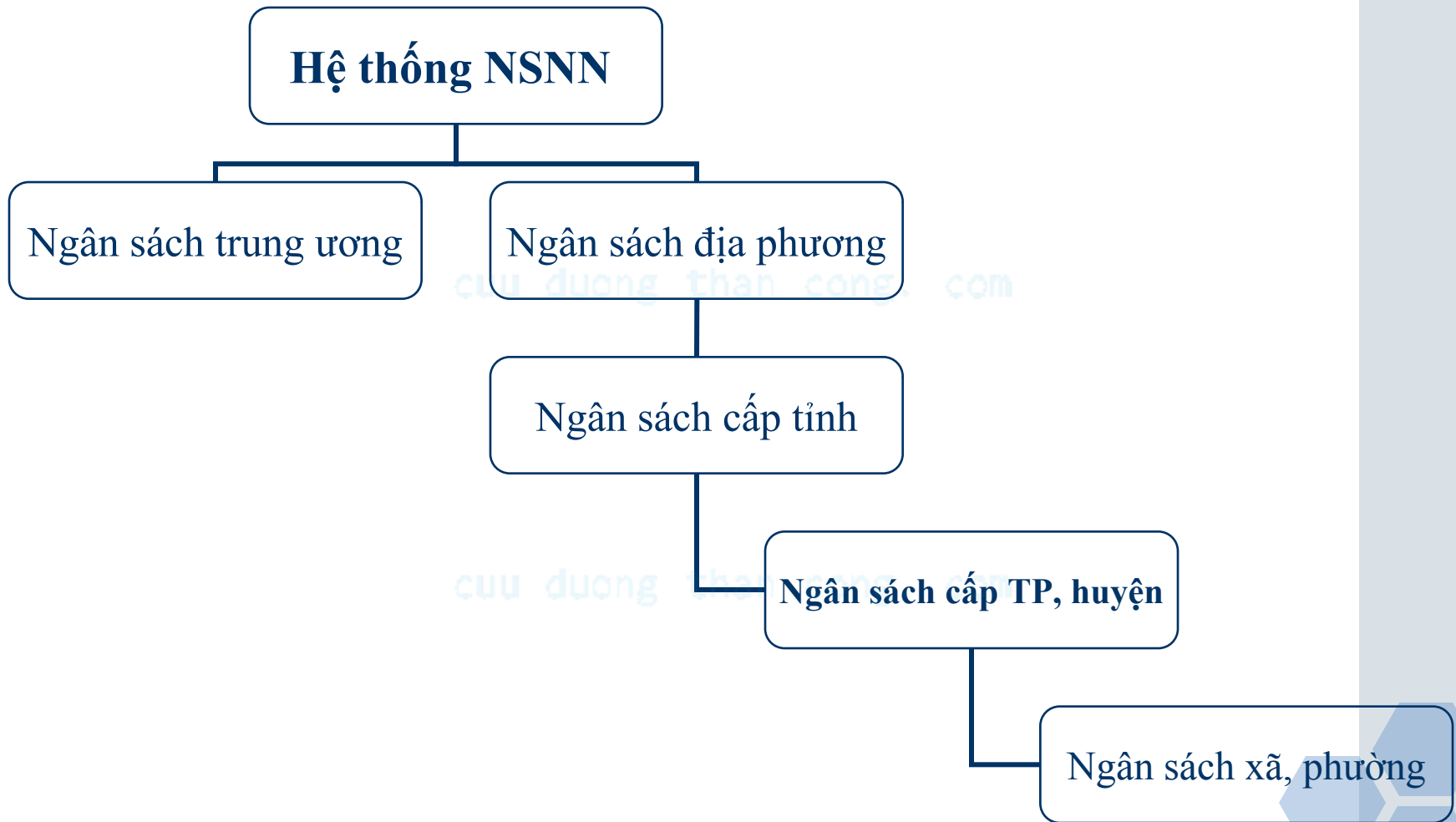



## I.2 NSNN và quy trình NSNN

### 3. Tổ chức hệ thống NSNN

#### ❖ Phân cấp ngân sách:

- Là các quy định pháp luật xác định quyền hạn, nhiệm vụ của các cấp chính quyền nhà nước trong việc quản lý, điều hành hoạt động của NSNN.
- Thực chất là giải quyết mối quan hệ giữa chính quyền trung ương và chính quyền địa phương trong toàn bộ hoạt động thu chi của NSNN





## I.2 NSNN và quy trình NSNN

### 3. Tổ chức hệ thống NSNN

#### ❖ Phân cấp ngân sách bao gồm:

- Phân cấp về quyền lực ban hành các chính sách, chế độ, tiêu chuẩn định mức tài chính
- Phân cấp về vật chất (xác định mức thu, chi)
- Phân cấp về chu trình ngân sách

Trong những nội dung này, phân cấp về vật chất là khó khăn và phức tạp nhất.





## I.2 NSNN và quy trình NSNN

### 3. Tổ chức hệ thống NSNN

- ❖ Phân cấp thu ngân sách TW và NS địa phương:
  - Nguồn thu được phân bổ hoàn toàn cho NSTW:  
vd: thuế XNK, thuế & thu khác từ ngành dầu khí..
  - Nguồn thu được phân bổ hoàn toàn cho NSDP:  
vd: thuế nhà đất, thuế tài nguyên, phí, lệ phí...
  - Nguồn thu được phân chia theo tỷ lệ phần trăm giữa NSTW và NS địa phương, vd: thuế VAT, thuế TTĐB, lệ phí xăng dầu...



## I.2 NSNN và quy trình NSNN

### 3. Tổ chức hệ thống NSNN

#### ❖ Phân cấp chi ngân sách:

- Trên nguyên tắc, chính quyền địa phương có trách nhiệm đối với những dịch vụ mà vùng hưởng lợi nằm trong biên giới địa lý của họ. Chính quyền trung ương phụ trách các chương trình, dự án và dịch vụ quốc gia và liên tỉnh mang lại lợi ích cho người dân ở nhiều tỉnh.
- Ví dụ: trong lĩnh vực giáo dục





## I.2 NSNN và quy trình NSNN

### 4. Năm NS – Chu trình ngân sách

- ❖ Năm ngân sách là thời gian mà dự toán ngân sách đã được phê duyệt có hiệu lực thực hiện.
- ❖ Quy trình ngân sách là toàn bộ quá trình từ khi hình thành dự toán cho tới khi quyết toán xong ngân sách. (Lập dự toán -> chấp hành tự toán -> Quyết toán)
- ❖ Quy trình ngân sách được tính từ khi cơ quan nhà nước có thẩm quyền thực hiện việc hướng dẫn lập dự toán NSNN cho đến khi báo cáo quyết toán NSNN được Quốc hội phê chuẩn.





## I.2 NSNN và quy trình NSNN

### **Soạn lập ngân sách (Lập dự toán ngân sách)**

- Lập dự toán NSNN là quá trình xây dựng và quyết định dự toán thu chi ngân sách của Nhà nước trong thời hạn 1 năm
- \* Ý nghĩa lập dự toán
  - Là khâu quan trọng nhất của chu trình
  - Đánh giá được tổng thể kinh tế xã hội
- \* Căn cứ lập dự toán (chủ trương phương hướng, kế hoạch chính phủ, kết quả phân tích, chế độ tiêu chuẩn)

cuu duong than cong. com





## I.2 NSNN và quy trình NSNN

### Phương pháp và Trình tự Soạn lập ngân sách (Lập dự toán ngân sách)

- Phương pháp lập
  - Từ trên xuống
  - Từ cơ sở lên
- Trình tự

- (1) Xây dựng một khuôn khổ kinh tế vĩ mô;
- (2) Soạn thảo thông tư hay thông báo về ngân sách, trong đó quy định rõ các mức trần chi tiêu cho từng ngành và hướng dẫn việc soạn lập ngân sách của ngành;
- (3) Các bộ, ngành và địa phương dự thảo ngân sách dựa trên văn bản hướng dẫn đó;
- (4) Đàm phán ngân sách giữa các bộ, ngành và địa phương với Bộ Tài chính;
- (5) Chính phủ và các cơ quan chức năng ở trung ương hoàn tất lần cuối dự thảo ngân sách và trình Quốc hội;
- (6) Quốc hội thông qua ngân sách hàng năm.



## I.2 NSNN và quy trình NSNN

### Chấp hành NSNN

*\* Chấp hành ngân sách là việc thực hiện các quyết định phân bổ ngân sách đã được phê chuẩn.*

Nguyên tắc thực hiện:

- Ngân quỹ phải được giải ngân kịp thời, đúng lúc
- Việc thực hiện ngân sách và kế hoạch tiền mặt phải được xây dựng từ trước, căn cứ theo dự toán ngân sách và những cam kết hiện có, tránh trường hợp thiếu tiền mặt dẫn đến việc cấp ngân sách lúc thì nhỏ giọt, lúc thì cấp tập.
- Việc điều chỉnh ngân sách phải được giám sát chặt chẽ hết sức hạn chế.
- Việc hoán chuyển giữa các mục chi phải có lý do chính đáng và không được làm thay đổi mục tiêu ưu tiên của Chính phủ. Nguyên tắc hoán chuyển phải được xây dựng sao cho vừa đảm bảo tính linh hoạt trong quản lý vừa kiểm soát được các mục chi chính.
- Khuyến khích tăng cường kiểm soát nội bộ đối với việc thực hiện ngân sách để tránh sự can thiệp quá sâu của các cơ quan trung ương trong việc quản lý ngân sách. Tuy nhiên, nếu như vậy thì phải có một hệ thống giám sát và kiểm toán rất hữu hiệu.
- Có thể cho phép chuyển phần ngân sách chưa dùng hết sang năm sau, ít nhất là đối với chi đầu tư, nhưng phải có sự giám sát chặt chẽ.



## I.2 NSNN và quy trình NSNN

### Quyết toán NSNN

- \* *Quyết toán NSNN là việc tổng kết, đánh giá việc thực hiện ngân sách và chính sách tài chính ngân sách của quốc gia cũng như xem xét trách nhiệm pháp lý của các cơ quan nhà nước khi sử dụng nguồn lực tài chính quốc gia để thực hiện các chức năng nhiệm vụ của nhà nước trong một thời gian nhất định, được cơ quan có thẩm quyền phê chuẩn.*
- Thứ nhất, quyết toán NSNN phải giải quyết được vấn đề về số liệu ngân sách.
- Thứ hai, quyết toán NSNN phải thể hiện được tính tuân thủ trong việc thu, chi ngân sách
- Thứ ba, quyết toán NSNN phải báo cáo được tính hiệu lực, hiệu quả của các khoản thu, chi ngân sách
- Thứ tư, quyết toán NSNN được xác định trong một khoảng thời gian nhất định, thường là một năm (12 tháng)
- Thứ năm, quyết toán NSNN phải trình cơ quan nhà nước có thẩm quyền phê chuẩn



## II. NHỮNG VẤN ĐỀ CƠ BẢN TRONG CHI TIÊU CÔNG

### II.1. Khái niệm và đặc điểm chi tiêu công

- ❖ Sự xuất hiện của Nhà nước (Chính phủ) → sự ra đời của chi tiêu công
- ❖ Chi tiêu công cổ điển: phục vụ hoạt động quân sự, chính trị..., đứng ngoài các hoạt động kinh tế.
- ❖ Chi tiêu công hiện đại: Nhà nước bắt đầu can thiệp vào các hoạt động kinh tế - xã hội.
- ❖ Ngày nay, chi tiêu công phản ánh sự can thiệp sâu sắc của Nhà nước vào nền kinh tế.





## II. NHỮNG VẤN ĐỀ CƠ BẢN TRONG CHI TIÊU CÔNG

- **Khái niệm chi tiêu công**
  - Chi tiêu công theo nghĩa hẹp: là các khoản chi phí của Chính trong việc cung cấp hàng hoá và dịch vụ thông qua ngân sách công cộng, tức là khối lượng tiền mà Chính phủ chi ra từ ngân sách để đáp ứng các khoản chi tiêu này
  - Chi tiêu công theo nghĩa rộng: chi tiêu công cộng là tổng hợp các khoản chi của chính quyền trung ương, chính quyền địa phương, các doanh nghiệp Nhà nước và của toàn dân khi cùng trang trải kinh phí cho các hoạt động do Chính phủ quản lý.





## II. NHỮNG VẤN ĐỀ CƠ BẢN TRONG CHI TIÊU CÔNG

- **Đặc điểm chi tiêu công**
  - ❖ Đặc điểm nổi bật của chi tiêu công là nhằm phục vụ cho lợi ích chung của cộng đồng dân cư ở các vùng hay phạm vi quốc gia.
  - ❖ Chi tiêu công luôn gắn liền với các bộ máy Nhà nước và những nhiệm vụ kinh tế, chính trị, xã hội mà Nhà nước thực hiện ( gắn với quyền lực chính trị của Nhà nước)
  - ❖ Các khoản chi tiêu công hoàn toàn mang tính công cộng (phục vụ lợi ích của cộng đồng)
  - ❖ Các khoản chi tiêu công mang tính không hoàn trả hay hoàn trả không trực tiếp và thể hiện ở chỗ không phải mọi khoản thu với mức độ và số lượng của những địa chỉ cụ thể đều được hoàn lại dưới hình thức các khoản chi tiêu công.



# II. NHỮNG VẤN ĐỀ CƠ BẢN TRONG CHI TIÊU CÔNG

## II.2 Phân loại chi tiêu công

- ❖ Phân loại theo tính chất
  - Chi tiêu hoàn toàn mang tính chất công cộng
  - Chi chuyển nhượng
- ❖ Phân loại theo chức năng
  - Chi cho các dịch vụ nói chung của Chính phủ (hay chi hành chính).
  - Chi cho các dịch vụ kinh tế
  - Chi cho các dịch vụ cộng đồng và xã hội
  - Chi khác.
- ❖ Phân loại theo mục đích chi tiêu
  - Chi thường xuyên
  - Chi đầu tư





## II. NHỮNG VẤN ĐỀ CƠ BẢN TRONG CHI TIÊU CÔNG

### II.3 Vai trò của chi tiêu công

- Mục tiêu phân bổ nguồn lực
- Mục tiêu phân phối lại thu nhập
- Mục tiêu ổn định hoá nền kinh tế

cuu duong than cong. com

cuu duong than cong. com





## II. NHỮNG VẤN ĐỀ CƠ BẢN TRONG CHI TIÊU CÔNG

### II.4 Các nhân tố ảnh hưởng tới chi tiêu công

- ❖ Sự phát triển về vai trò của Chính phủ trong nền kinh tế thị trường hiện đại.
- ❖ Sự phát triển của lực lượng sản xuất.
- ❖ Mô hình tổ chức bộ máy Nhà nước và những nhiệm vụ kinh tế - xã hội mà Nhà nước phải đảm nhận trong từng thời kỳ.
- ❖ Các nhân tố khác.

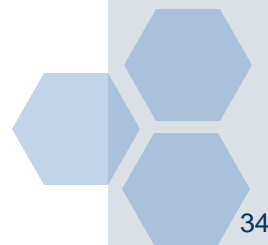



## II. NHỮNG VẤN ĐỀ CƠ BẢN TRONG CHI TIÊU CÔNG

### II.5 Các lý thuyết tăng trưởng chi tiêu công cộng

- Các lý thuyết cổ điển về tăng trưởng của chi tiêu: lý thuyết về sự mở rộng Nhà nước của Wagner và hiệu ứng thế chỗ của Peacock và Wiseman.
- + Sự mở rộng không ngừng vai trò của Nhà nước: khi xã hội ngày càng công nghiệp hoá thì hệ thống các mối quan hệ xã hội, thương mại, pháp lý trong nền kinh tế đó càng trở nên phức tạp -> tăng chi tiêu
- + Hiệu ứng thế chỗ và việc chi tiêu trong các tình huống có bất khả ổn định xã hội (Peacock và Wiseman (1967))

[cuuduongthancong.com](http://cuuduongthancong.com)

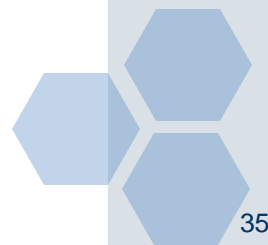



## II. NHỮNG VẤN ĐỀ CƠ BẢN TRONG CHI TIÊU CÔNG

### II.5 Các lý thuyết tăng trưởng chi tiêu công cộng

- Các lý thuyết phía cầu về tăng trưởng chi tiêu công cộng
- + Thu nhập bình quân đầu người tăng.
- + Thay đổi công nghệ
- + Thay đổi dân số
- + Quá trình đô thị hoá

cuu duong than cong. com

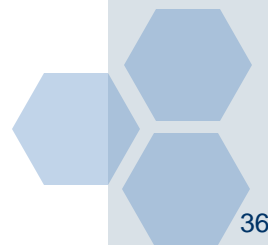



## II. NHỮNG VẤN ĐỀ CƠ BẢN TRONG CHI TIÊU CÔNG

### II.5 Các lý thuyết tăng trưởng chi tiêu công cộng

- Các lý thuyết phía cung về tăng trưởng chi tiêu công cộng
- + Chi phí tương đối để cung cấp dịch vụ công cộng tăng dần.
- + Sự lựa chọn của các cử tri
- + Hành vi của viên chức Nhà nước

cuu duong than cong. com

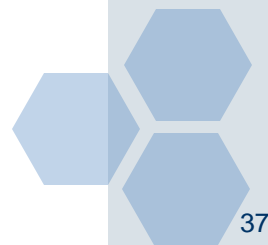



## II. NHỮNG VẤN ĐỀ CƠ BẢN TRONG CHI TIÊU CÔNG

### II.6 Sự cần thiết của việc phân tích chi tiêu công

- **Khái niệm:** Phân tích (đánh giá) chi tiêu công (PTCTC) là việc đánh giá công tác hoạch định chính sách ngân sách và xây dựng thể chế. Phân tích chi tiêu công là một công cụ chủ yếu trong phân tích các vấn đề của khu vực công cộng và tác động của các khoản chi tiêu công cộng đến các đối tượng khác nhau trong xã hội.

cuu duong than cong. com





## II. NHỮNG VẤN ĐỀ CƠ BẢN TRONG CHI TIÊU CÔNG

### II.6 Sự cần thiết của việc phân tích chi tiêu công

- **Nguyên nhân:**

- + Thứ nhất, chỉ thông qua PTCTC chúng ta mới có thể biết được sự can thiệp của Chính phủ bằng các chương trình chi tiêu có cơ sở lập luận vững chắc hay không.
- + Thứ hai, PTCTC sẽ giúp nâng cao năng lực của Chính phủ trong việc sử dụng hiệu quả và hiệu lực các nguồn công quỹ để thúc đẩy nhanh hơn nữa việc đạt được các mục tiêu phát triển của mình thông qua phân tích chi tiêu công
- + Thứ ba, qua những phát hiện của PTCTC, chúng ta có thể tăng cường hiệu quả sử dụng nguồn lực, mà điều này sẽ có lợi cho phúc lợi nhân dân nói chung và người nghèo nói riêng.
- + Thứ tư, một quy trình PTCTC thực hiện tốt sẽ thu hút được sự tham gia của đông đảo các bên liên quan và các tầng lớp dân cư. Như vậy, PTCTC thực sự trở thành công cụ để thực hiện các tiêu chuẩn của quản lý chi tiêu công cộng, đặc biệt là thu hút sự tham gia của xã hội.



## II. NHỮNG VẤN ĐỀ CƠ BẢN TRONG CHI TIÊU CÔNG

### II.7 Nội dung phân tích chi tiêu công tổng thể

- **Xác định và thực hiện chiến lược phân tích chi tiêu công cộng**
  - + Chúng ta biết gì về việc thực hiện ngân sách nhà nước?
  - + Khả năng đánh giá độc lập của bên ngoài như thế nào?
- **Đánh giá ngân sách nhà nước**
  - + Kỷ luật tài khoá tổng thể
  - + Xác định các ưu tiên chiến lược
  - + Xác định hiệu quả chi phí
- **Củng cố quy trình ngân sách:** đánh giá quy trình ngân sách giúp làm rõ điểm mạnh và điểm yếu của quy trình này, từ đó đề xuất những cải cách hoặc trợ giúp cần





## II. NHỮNG VẤN ĐỀ CƠ BẢN TRONG CHI TIÊU CÔNG

### II.8 Nội dung phân tích chi tiêu công ở cấp ngành

- Những diễn biến kinh tế vĩ mô gần đây. Đánh giá này nhằm xác định lại bối cảnh kinh tế vĩ mô của nội dung đánh giá.
- Quy mô ngành được đánh giá trong nền kinh tế
- Phân tích tình hình kinh tế xã hội ngành được đánh giá
- Lựa chọn mức độ và phạm vi phân tích chi tiêu thích hợp
- Đánh giá cơ cấu chi tiêu
- Các nguồn lực trong và ngoài nước được huy động vào ngành
- Các vấn đề bao trùm khác: tính minh bạch, bền vững tài chính...

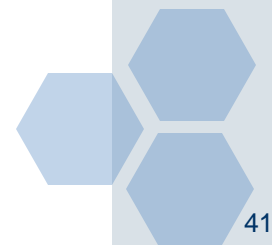



## III. PHƯƠNG PHÁP LUẬN TRONG PHÂN TÍCH CHI TIÊU CÔNG

### III.1 Phương pháp phân tích chi tiêu công

- *Phương pháp phân tích thực chứng*

*Phân tích thực chứng là một phương pháp phân tích khoa học nhằm tìm ra mối quan hệ nhân quả giữa các biến số kinh tế. Phương pháp này mang tính khách quan, người phân tích không áp đặt trước quan điểm của mình về cái gì là tốt hoặc xấu, hoặc cái gì cần phải làm. Nó chỉ đơn thuần là tạo ra những giả thuyết dưới dạng "nếu... thì...", mà những giả thuyết đó có thể kiểm chứng được bằng thực tế.*





## III. PHƯƠNG PHÁP LUẬN TRONG PHÂN TÍCH CHI TIÊU CÔNG

### III.1 Phương pháp phân tích chi tiêu công

- *Phương pháp phân tích chuẩn tắc*

*Phân tích chuẩn tắc là phương pháp phân tích dựa trên những quy định chủ quan cơ bản về điều gì đáng có hoặc cần làm để đạt được những kết quả mong muốn. Người phân tích chuẩn tắc sẽ dựa trên các tiêu chuẩn, giá trị cho trước để lập luận xem có những chính sách nào tốt nhất có thể đạt các tiêu chuẩn đó. Như vậy, sản phẩm của phân tích chuẩn tắc sẽ là kiến nghị về những chính sách hay giải pháp cần thực hiện. Vì dựa trên những chuẩn mực chủ quan nên phân tích chuẩn tắc không có tính khách quan như phân tích thực chứng. Mỗi cá nhân dựa trên những chuẩn mực khác nhau có thể đưa ra những nhận định chuẩn tắc không giống nhau, thậm chí trái ngược nhau.*





### III.2 Những khó khăn khi phân tích chính sách của Chính phủ

- Không tìm thấy toàn bộ hậu quả chính sách của Chính phủ
- Những điểm khác nhau về hành vi của nền kinh tế
- Những bất đồng về giá trị

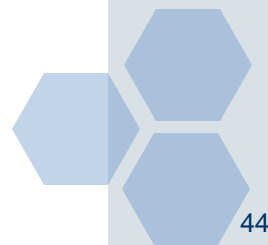



# TÓM TẮT CHƯƠNG 1

- ❖ *Quan điểm về vai trò của Chính phủ trong nền kinh tế thị trường đã thay đổi rất nhiều qua thời gian. Có những lúc người ta nhấn mạnh vai trò của thị trường hoặc của Chính phủ trong việc vận hành nền kinh tế. Nhưng cho đến nay, về cơ bản các nước đều chấp nhận mô hình hỗn hợp, có sự đan xen của thị trường và Chính phủ.*
- ❖ *Các tổ chức thuộc Chính phủ khác các tổ chức tư nhân ít nhất ở hai điểm: người lãnh đạo được phát sinh trực tiếp hoặc gián tiếp từ quá trình bầu cử và Chính phủ có quyền cưỡng chế.*
- ❖ *Có hai cơ sở chính để luận giải cho sự can thiệp của Chính phủ vào nền kinh tế. Thứ nhất là các dạng thất bại của thị trường, tức là các trường hợp mà thị trường tư nhân không tồn tại hoặc không thể đưa ra kết cục như xã hội mong muốn. Những dạng thất bại chính của thị trường là độc quyền, ngoại ứng, hàng hoá công cộng, thông tin không đầy đủ và mất ổn định. Cơ sở thứ hai cho sự can thiệp của Chính phủ là công bằng xã hội và hàng hoá khuyến dụng.*
- ❖ *Trong nền kinh tế thị trường, Chính phủ có bốn chức năng chính là phân bổ nguồn lực, phân phối thu nhập, ổn định kinh tế và đại diện cho quốc gia trên trường quốc tế.*
- ❖ *Không chỉ sự can thiệp nào của Chính phủ cũng có hiệu quả, vì Chính phủ cũng có những thất bại hay hạn chế của mình. Đó là thiếu, thiếu khả năng kiểm soát phản ứng của tư nhân, thiếu khả năng kiểm soát bộ máy hành chính quan liêu và hạn chế do quá trình chính trị gây ra.*



# TÓM TẮT CHƯƠNG 1

- ❖ *Vai trò của Chính phủ đã thay đổi qua thời gian, bắt đầu từ một khu vực công cộng rộng lớn với sự can thiệp sâu của Chính phủ vào quá trình phát triển của những năm 50-70 đến việc thu hẹp khu vực công cộng và tự do hóa thị trường trong những năm 80 và cho đến những năm 90, các học giả ngày càng nhất trí về sự cần thiết phải có một sự phối hợp hiệu quả giữa khu vực công cộng và khu vực tư nhân để phát triển kinh tế và xoá đói giảm nghèo.*
- ❖ *Môn Phân tích chi tiêu công chủ yếu tìm hiểu về hoạt động mà khu vực công cộng tham gia, dự đoán hiệu quả của chính sách và đánh giá các phương án chính sách khác nhau.*
- ❖ *Hai phương pháp phân tích thường dùng là phân tích thực chứng và phân tích chuẩn tắc. Phân tích thực chứng nghiên cứu về mối quan hệ nhân quả giữa các biến số kinh tế, vì vậy mang tính khách quan. Còn phân tích chuẩn tắc tìm hiểu những kết cục đáng có đối với xã hội và những cách thức tốt nhất để đạt kết cục đó. Phân tích chuẩn tắc bao hàm sự đánh giá chủ quan về các giá trị, chuẩn mực đánh giá.*
- ❖ *Phân tích kinh tế thường gây tranh cãi do những bất đồng vì không thấy hết hiệu quả chính sách; bất đồng về bản chất của nền kinh tế và về những giá trị cũng như mục tiêu phê chuẩn*



# HẾT CHƯƠNG 1!

cuu duong than cong. com

cuu duong than cong. com

